

**PERFORM
BETTER**

FLOORING

**PERFORM
BETTER**



Perform Better verbindet Expertise und Leidenschaft, um Menschen dabei zu helfen, fitter, stärker und gesünder zu werden. Dafür bieten wir neben hochwertigen Produkten auch maßgeschneiderte Lösungen für Fitnessstudios, Sportvereine, Personal-Trainer oder Physiopraxen an, um individuelle Bedürfnisse zu erfüllen.

Unsere Expertise und Leidenschaft für Training und Gesundheit machen uns zu einem zuverlässigen Partner für alle, die ihre Ziele erreichen möchten.

 [perform_better_europe](https://www.instagram.com/perform_better_europe)

 [Perform Better Europe](https://www.youtube.com/PerformBetterEurope)

PB FLOORING



Turf

4



Connect

8



Standard

11



Rollware

14



Outdoor

16



Puzzles

18

TURF

100% getuftete Polyethylenflore mit einer Unterlage aus Latex

1 Meter breite Bahnen, markiert durch weiße Linien von 5 Zentimetern

Hergestellt aus unseren hochwertigsten Fasern, die mit weißen Linien und Nummern pro Meter gekennzeichnet sind

Kurzfloriger Kunstrasen für Crossfit- und Fitnesstraining Hochverdichteter Kunstrasen mit über 80.000 Fasern pro m²

Farbige Markierungen und Zahlen aus weißem Garn

Personalisieren Sie Ihre Laufbahn mit individuellen Linienmarkierungen oder fügen Sie Ihr eigenes Branding hinzu.

Wählen Sie aus einer Vielzahl von mehr als 18 Farben, um eine einzigartige Bahn für Ihre Einrichtung zu schaffen.

Abflusslöcher alle 10 Zentimeter für eine ideale Wasserdurchlässigkeit (UNI Outdoor)

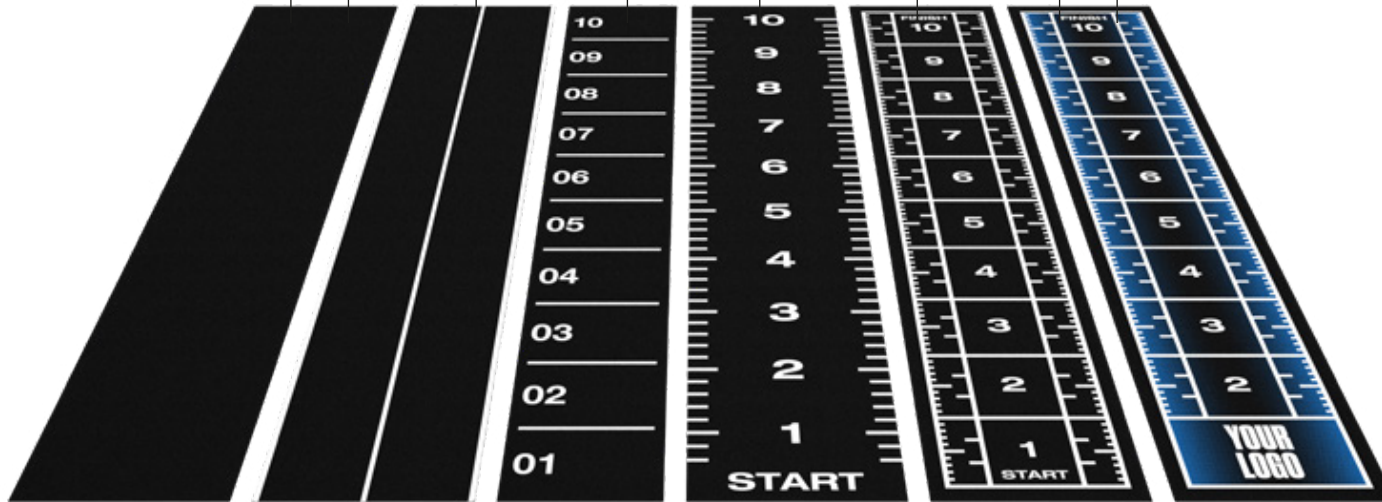

UNI INDOOR & OUTDOOR

UNI SPRINT

CORE RANGE

ESSENTIAL RANGE

PREMIUM RANGE

CUSTOM TURF

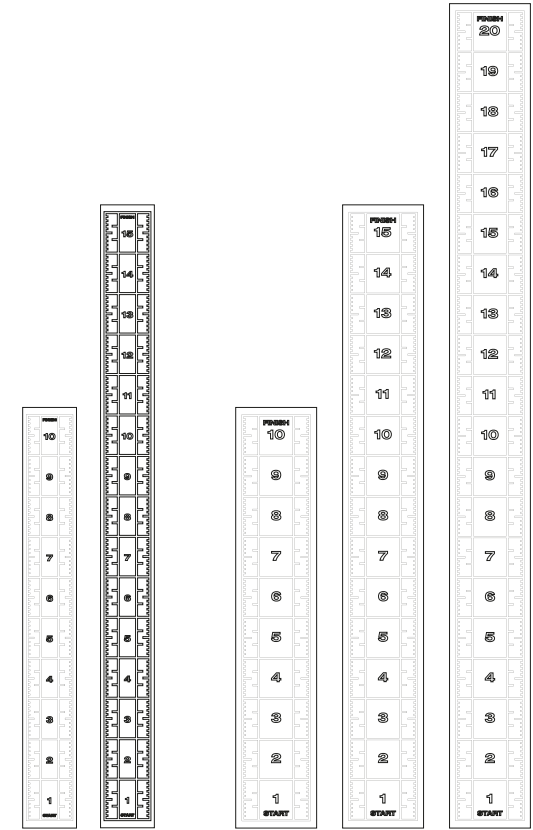
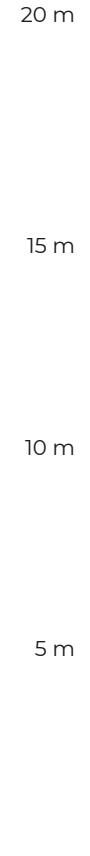

Breite 1,33 m

Breite 2 m

UNI INDOOR



UNI SPRINT

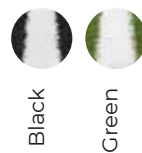

UNI OUTDOOR

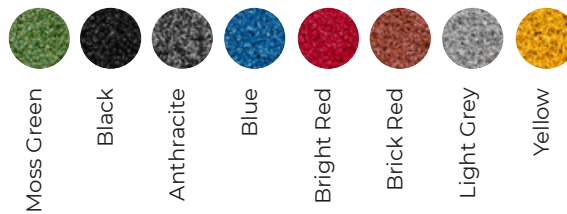

ESSENTIAL RANGE

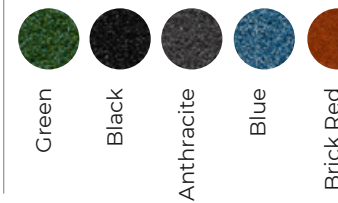

CORE RANGE



PREMIUM RANGE





1

2

3

4

5

6

7

8

9

10

FT-CLUB
FUNCTIONAL TRAINING

CUSTOM TURF

SCHRITT 1 TEILEN SIE IHRE VISION. WIR MACHEN SIE WAHR!

Beschreiben Sie uns Ihre Idee so detailliert wie möglich und wir verwandeln Ihre Vision innerhalb von 24 h in einen individuellen Rasen! Haben Sie bestimmte Vorstellungen, wie die Markierungen aussehen sollen?

Sollen wir einen START- oder FINISH-Schriftzug am Anfang oder Ende Ihres Rasens anbringen?

SCHRITT 2 KATEGORIE A:

Sie können z.B. zwei beliebige Farben aus der Kategorie A wählen, ohne Aufpreis:



KATEGORIE B:



Sie können bis zu 6 Farben pro Bahn wählen, sollten Sie mehr als 2 Farben aus der Kategorie A oder mindestens eine Farbe aus der Kategorie B verwenden, wird ein Aufpreis berechnet – siehe Preiskalkulator in unserer Preisliste.

SCHRITT 3 Senden Sie Ihre Design-Anfrage an sales@perform-better.de

Senden Sie eine klare Skizze per E-Mail (ein Foto mit Ihrem Handy, eine PowerPoint- oder Excel-Datei) und fügen Sie Ihr persönliches Branding oder Logo als Vektordatei (.pdf, .ai, .eps, .svg) bei. Zudem hilft ein Grundriss für einen Gesamteindruck und die konkrete Planung.

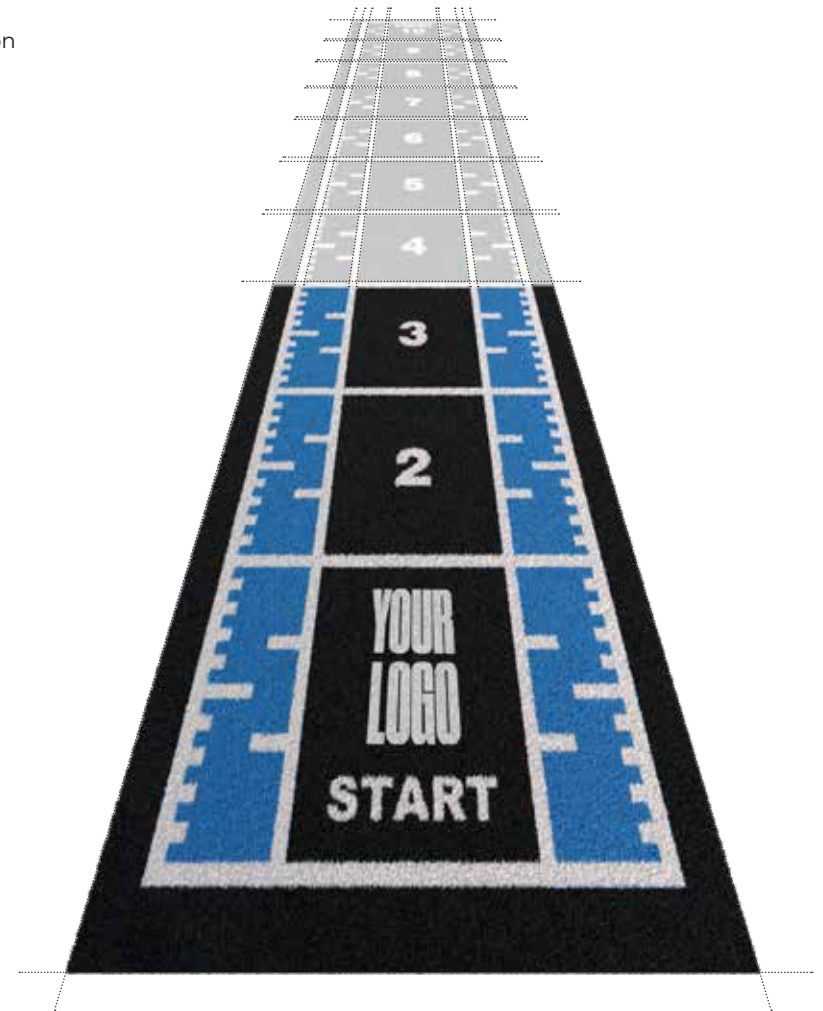



CONNECT

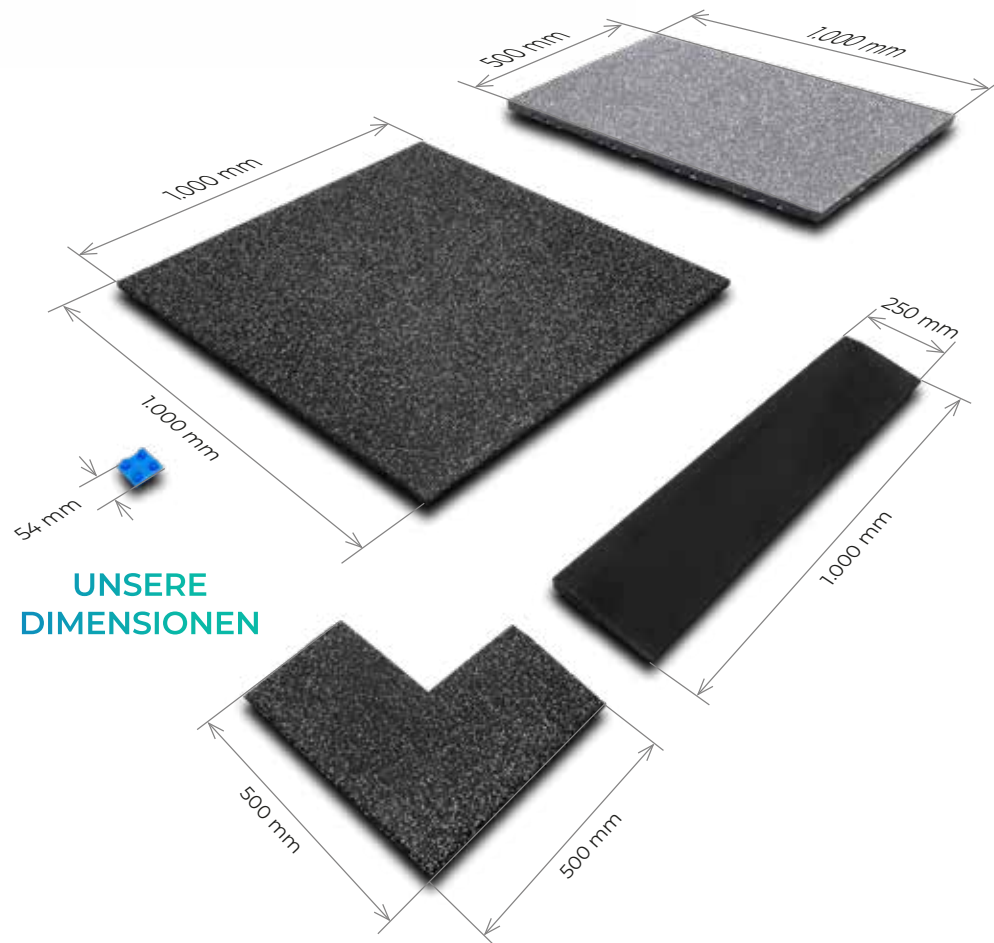

UNSERE
DIMENSIONEN

BREITE PALETTE VON FARBEN

20 mm Dicke

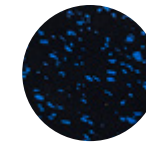

15% Blue

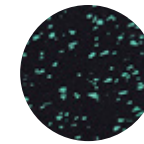

15% Green

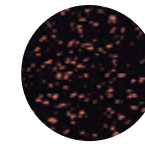

15% Red

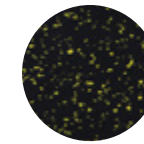

15% Yellow



Beach

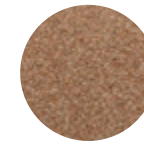

Desert

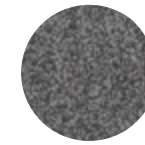

Stone



Granite

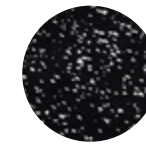

15% Light Grey

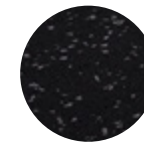

15% Dark Grey



100% Pure Black

30 mm Dicke

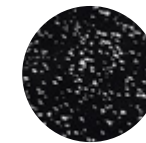

15% Light grey



15% Dark Grey

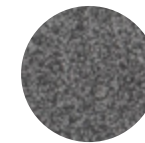

Stone

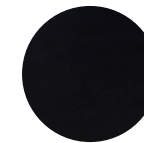

100% Pure Black

40 mm Dicke

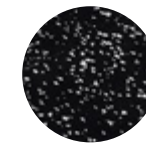

15% Light Grey

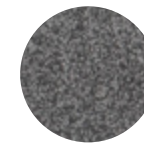

Stone

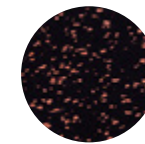

15% Red

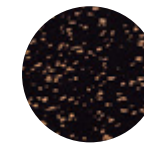

15% Orange



100% Pure Black

CONNECTOREN (VERBINDUNGEN)

Die Fitness-Fliesen lassen sich mit Hilfe des Stecksystems einfach verlegen, ein Verkleben ist nicht erforderlich. Die Kanten können mit einem Profil aus rostfreiem Stahl oder Aluminium verkleidet werden.

Die Fliesen lassen sich leicht mit einem Handmesser auf die richtige Größe zuschneiden, wobei wir die Verwendung von Teppichmessern (Cutter) empfehlen. Verwenden Sie einen Gummihammer, um die Fugen zu schließen.



DAS VERBINDUNGSSYSTEM

Alle 20 Zentimeter wird ein „Connector“ (Verbinder) angebracht, was zu einer durchschnittlichen Verwendung von 5 Connectoren pro Meter führt. Dies und die Tatsache, dass unsere Connectoren aus Polypropylen bestehen, gewährleistet, dass die Fliesen nach dem Connecten perfekt an ihrem Platz bleiben.

Das Ergebnis ist ein phänomenales, frei schwimmendes System, das ohne Klebstoff oder andere komplizierte Installationsmethoden auskommt.

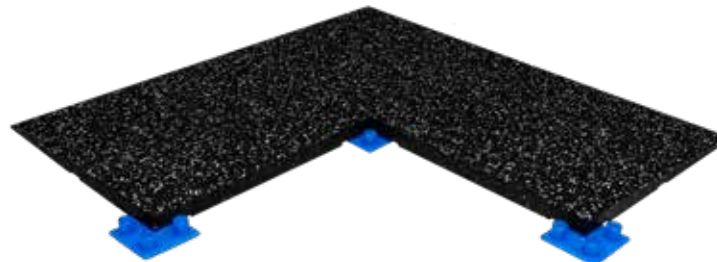

SEITENANSICHT + CONNECTOREN



ANSICHT VON UNTEN + CONNECTOREN

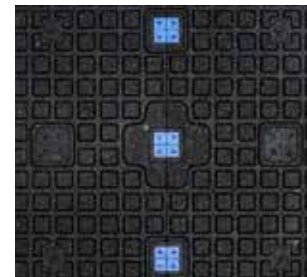
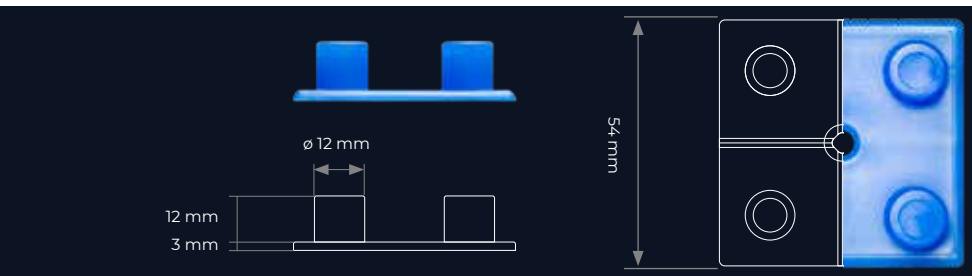
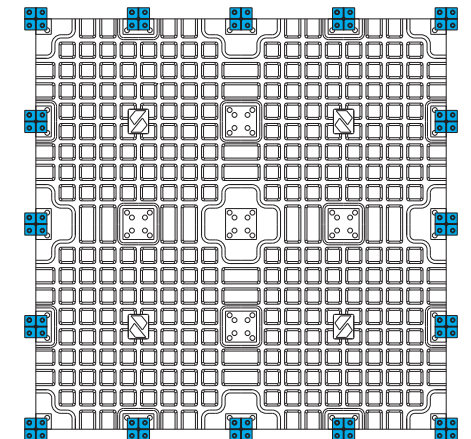

VORTEILE



EINFACH ZU REINIGEN



LEICHT ZU INSTALLIEREN



UMFASSENDE 5-JAHRES-GARANTIE



AKUSTISCHE QUALITÄTEN



STANDARD

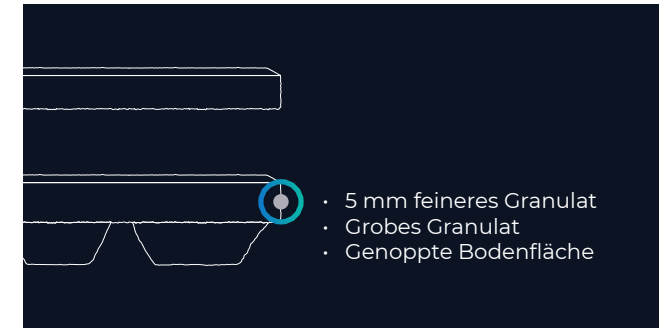
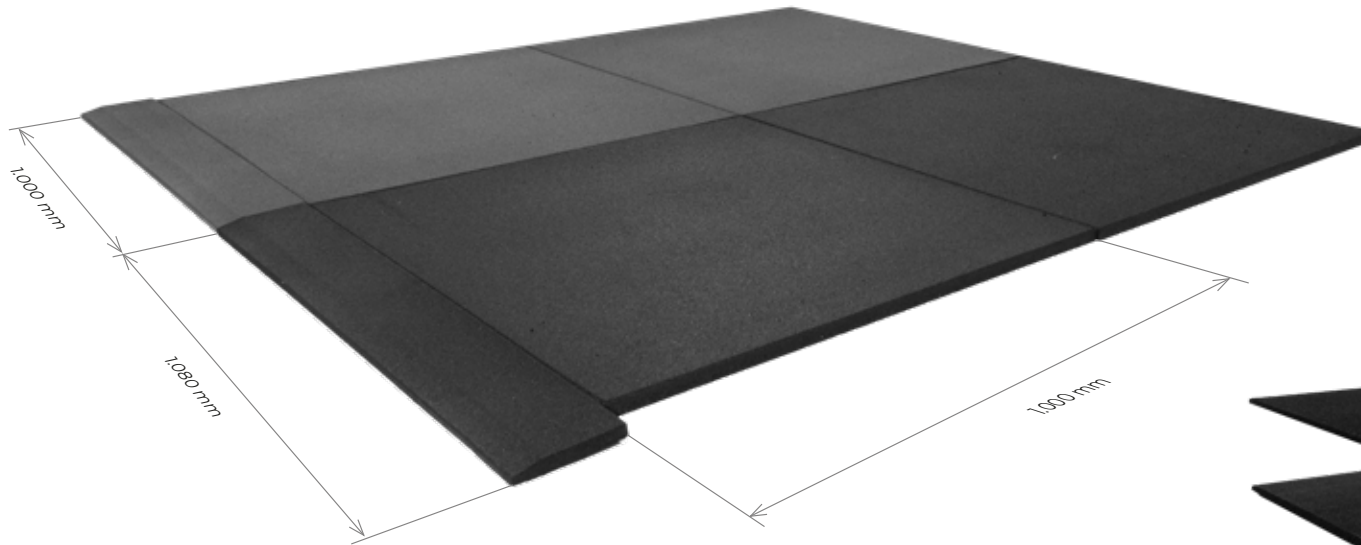

Die hochgradig stoßdämpfenden Fitnessfliesen aus recyceltem Gummi werden für jeden Freiraum und/oder Funktionsbereich hergestellt und konzipiert. Die Standard-Gummifliese hat ein 2-Schicht-System; die untere Schicht besteht aus grobem Granulat und die obere 5 mm Schicht besteht aus feinerem Granulat. Diese Fliesen werden in der EU hergestellt und bestehen ausschließlich aus recycelten europäischen Autoreifen, die mit PU gebunden sind. Durch die ausschließliche Verwendung von hochwertigem Rohmaterial sind unsere Standardfliesen nahezu geruchsneutral, was sie auch für kleine, abgeschlossene Räume geeignet macht.

Unsere neue reine Hygiene-Ergänzung zum Standardfliesensortiment bietet zusätzlichen Schutz vor der Ausbreitung von Bakterien und Viren.

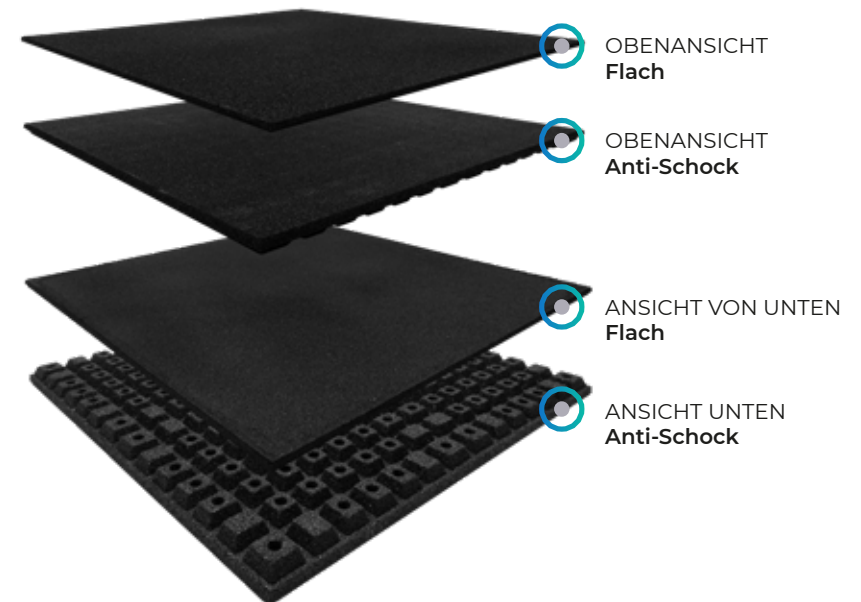

UNSERE FARBEN

Schwarz



20 mm

30 mm

43 mm

53 mm

63 mm

Grau



15 mm

20 mm

DIE UNTERSEITEN

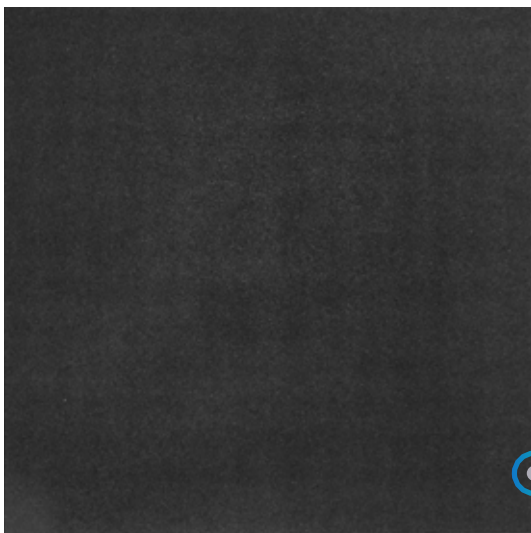

FLACH

Eine völlig ebene Oberfläche, die in allen verfügbaren Stärken eine hervorragende Haltbarkeit bietet.

VERFÜGBARE DICKEN

- 11 mm
- 15 mm
- 20 mm
- 30 mm



Abb.: Standard Fliese/Flach/Schwarz - 1.000 x 1.000 mm

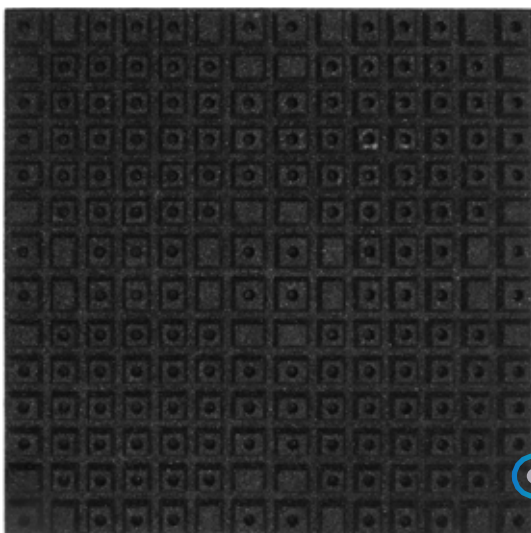

ANTI-SHOCK

Unser Anti-Schock-Boden ist so konzipiert, dass er noch mehr Schall (bspw. Trittschall) dämpft.

VERFÜGBARE STÄRKEN

- 43 mm
- 53 mm
- 63 mm



Abb.: Standard Fliese/Anti-Shock/Schwarz - 1.000 x 1.000 mm

VORTEILE



HOHE DICHTe



IN EUROPA HERGESTELLT



100% RECYCELTES GUMMI VERWENDET



GERUCHLOS



PERFORM
BETTER

PRIVAT

ROLLWARE

Die Rollware wird aus überwiegend recycelten schwarzen Gummipartikeln aus Lkw-Reifen hergestellt – die farbigen Varianten haben in der Mischung einen Anteil an neuem EPDM. Als Ergebnis der ausschließlichen Verwendung von Lkw-Reifen hat dieser Bodenbelag eine sehr feine, glatte Oberfläche.

Unser hochkompakter und maximal robuster Gummibodenbelag ist immun gegen Feuchtigkeit und Wasser, elastisch, trittschalldämmend und eignet sich für ein breites Spektrum von Anwendungen:

Ausstellungen, Messen und Messestände, Fitnesscenter, Crossfit-Boxen, Freizeiträume, Sportzentren, Garderoben, Eisbahnen, Bergstationen, Schießstände, Pferdetransporter, Räume von Golfplätzen, usw.



UNSERE FARBEN

PURE BLACK

SBR-Gummigranulat, verbunden mit PUR



black

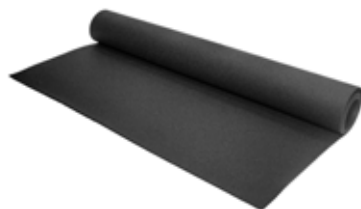

FIVE

95 % SBR und 5 % EPDM-Gummigranulat, gebunden mit PUR

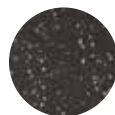

grey



blue

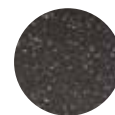

lila



orange

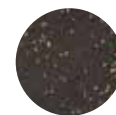

yellow



red



samba



stars

DICHTE

Unsere Rollböden sind in einer für jeden Zweck geeigneten Stärke erhältlich. Von 4 mm bis hin zu 14 mm in 2 mm-Schritten.

Unsere Standard-Rollenbreite beträgt 1,25 Meter.



4 mm
Cardio-Training, Spinning, Physiotherapie, Yoga, Ausstellung, Substratschutz etc.



6 mm
Fitnessstudio, Aerobic, Schießstand



8 mm
Funktionstraining, Kampfsport



10 mm
Eissporthalle, Berg-/Seilbahnstation, Ski-verleih, Freihantelbereiche Mittelgewichte

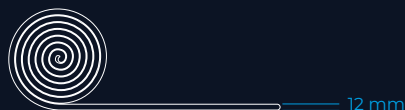

12 mm
Freihantelbereiche Schwergewicht, CrossTraining

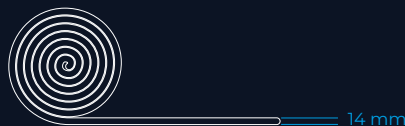

14 mm

VORTEILE



HOHE DICHTE



IN EUROPA HERGESTELLT



100% RECYCELTES GUMMI
VERWENDET



GERUCHLOS



OUTDOOR

Die hochgradig stoßdämpfenden Fitnessfliesen aus recyceltem Gummi werden für jeden Freiraum und/oder Funktionsbereich hergestellt und konzipiert. Die Standard-Gummifliese hat ein 2-Schicht-System; die untere Schicht besteht aus grobem Granulat und die obere Schicht von 5 mm, besteht aus feinerem Granulat.

Diese Fliesen werden in der EU hergestellt und bestehen ausschließlich aus recycelten europäischen Autoreifen, die mit PU gebunden sind. Die beiden unterschiedlichen Bodenstrukturen sind speziell dafür ausgelegt um (Regen-)Wasser durch den Trainingsbereich zu leiten und von ihm wegzuführen.

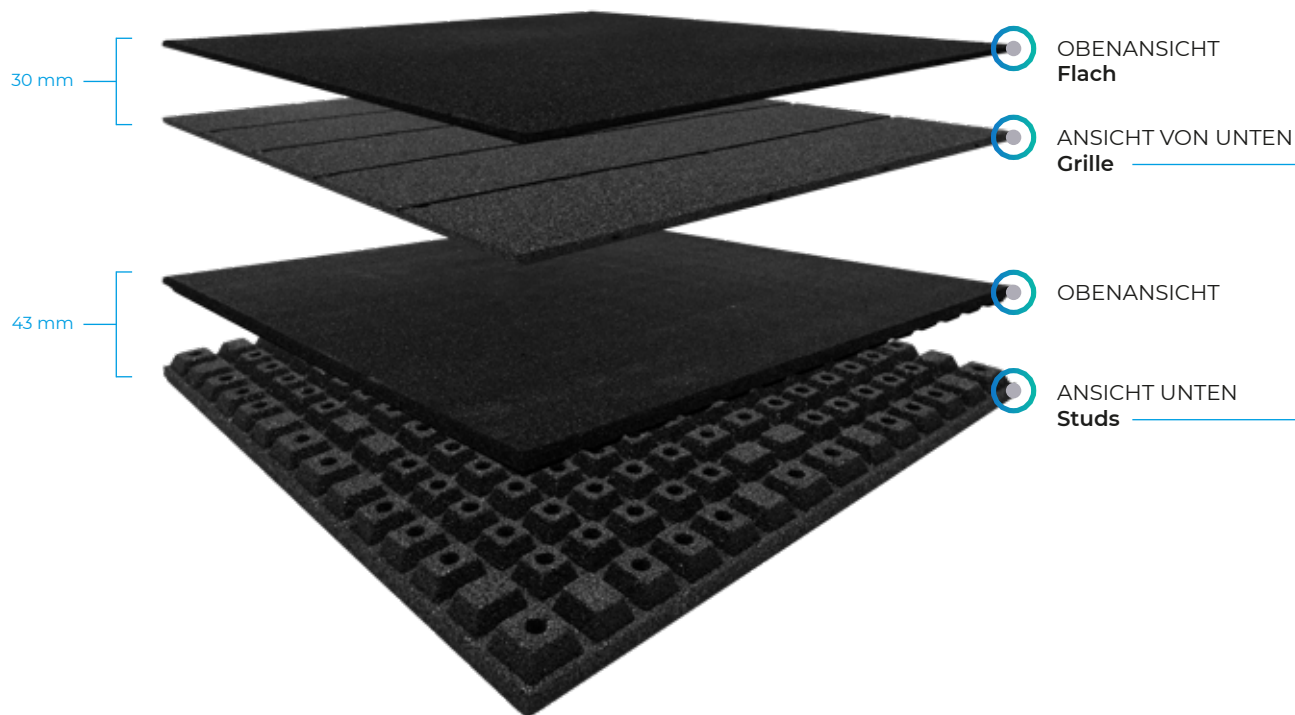

ABMESSUNGEN

Alle Outdoor-Fitnessplatten sind 1 x 1 Meter groß. Sie sind in den Dicken 30 und 43 mm erhältlich.

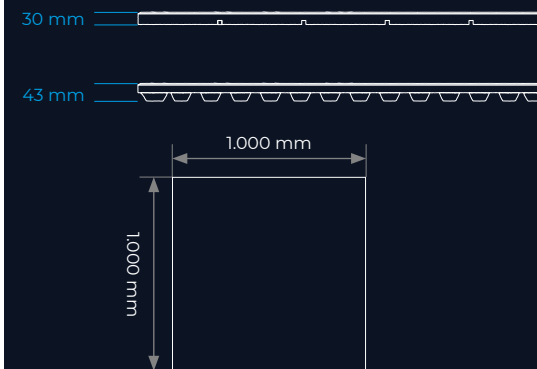

Eine fast geschlossene Bodenfläche mit strategisch platzierten Entwässerungskanälen, die diesen Varianten eine hervorragende Haltbarkeit und Benutzerfreundlichkeit verleihen.

Unser Boden mit Noppen ist so konzipiert, dass er den härtesten Beanspruchungen standhält und gleichzeitig dafür sorgt, dass das Wasser durch die vielen Öffnungen effizient abfließt.

DAS STIFTSYSTEM

Ein Stiftloch wird alle 25 Zentimeter platziert, was dazu führt, dass durchschnittlich 4 Steckstifte pro Meter verwendet werden. So bleiben die miteinander verbundenen Fliesen fest an ihrem Platz. Dies führt zu einem phänomenalen frei schwimmenden System, das ohne Klebstoff oder andere komplizierte Verlegungsmethoden erreicht wird.

Um witterungsbedingte Ausdehnungen und Senkungen der Fliesen optisch zu minimieren, empfehlen wir das Schließen der Fliesennähte mit einem MS-Polymer-Klebstoff.



Abb.: Outdoor Fitness Fliese - 1.000x1.000x30 mm + PIN CONNECTORS

VERBINDUNGEN

Unsere Fitnessfliesen für den Außenbereich lassen sich einfach mit dem Stiftverbindersystem verlegen, es ist kein Klebstoff erforderlich. Die Ränder können mit einem Edelstahlprofil abgedeckt werden. Die Fliesen lassen sich leicht mit einem Handmesser auf die richtige Größe zuschneiden, wir empfehlen hierfür die Verwendung von Teppichmessern (Cutter).

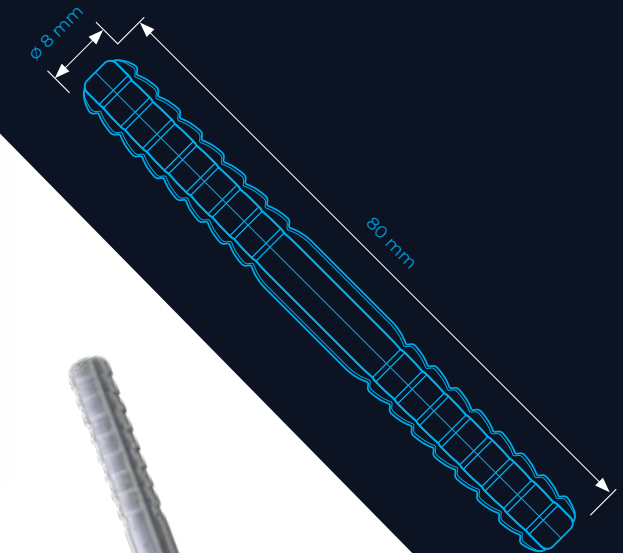

VORTEILE

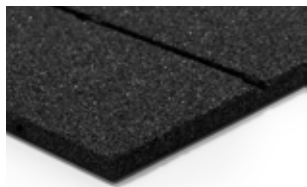

HOHE DICHTE



IN EUROPA HERGESTELLT



100% RECYCELTES GUMMI
VERWENDET



FÜR DEN EINSATZ IM
FREIEN KONZIPIERT

PUZZLES

Die Sportsflooring-Puzzelfliesen werden überwiegend aus recycelten schwarzen Gummipartikeln aus LKW-Reifen hergestellt – die farbigen Varianten haben in der Mischung einen Anteil an neuem EPDM. Als Ergebnis der ausschließlichen Verwendung von Lkw-Reifen hat dieser Bodenbelag eine sehr feine und glatte Oberfläche.

Unser hochkompakter und maximal robuster Gummibodenbelag ist feuchtigkeits- und nässeunempfindlich, verrottungsfest, elastisch, trittschalldämmend und eignet sich für ein breites Spektrum von Anwendungen:

Ausstellungen, Messen und Stände, Fitnesszentren, Cross-training-Boxen, Freizeiträume, Sportzentren, Garderoben, Eisbahnen, Bergstationen und viele weitere Einrichtungen.

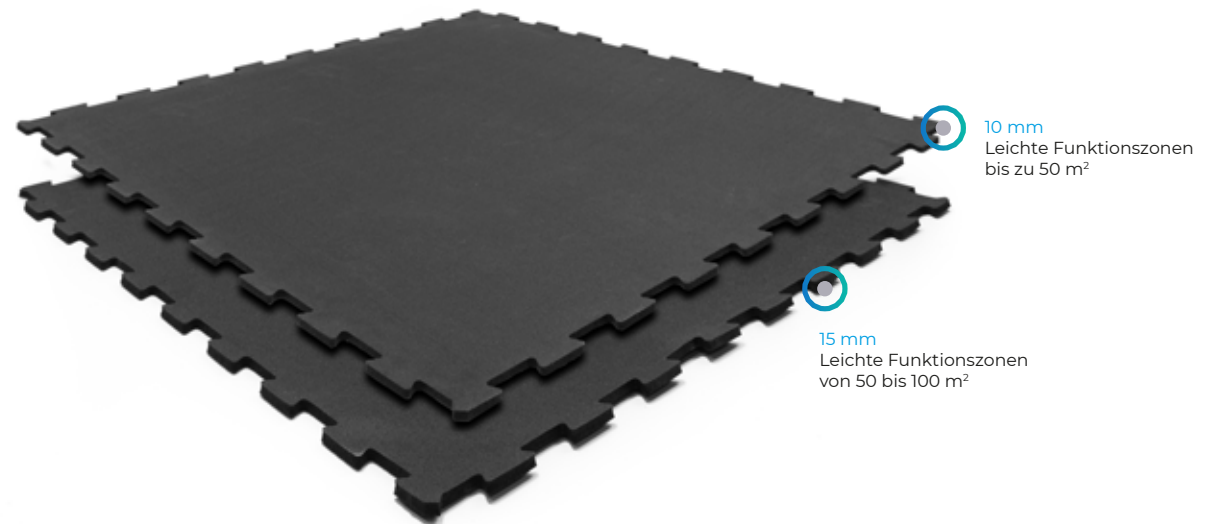

UNSERE FARBEN

PURE BLACK

SBR-Gummigranulat, verbunden mit PUR

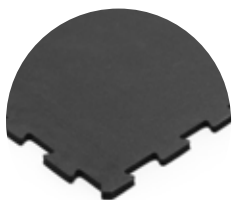

black

FIVE

95 % SBR und 5 % EPDM-Gummigranulat, gebunden mit PUR



grey



blue



lila



orange



yellow



red



samba



stars

DICHTE

Unsere Puzzle-Fliesen sind in einer für jeden Zweck geeigneten Stärke erhältlich.

Unsere Standardpuzzlemaße sind 60 x 60 cm und 100 x 100 cm.

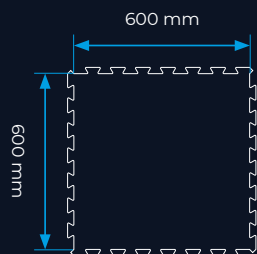
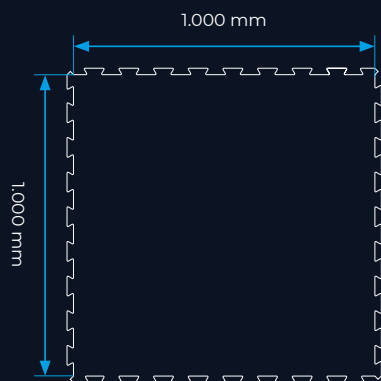

VORTEILE

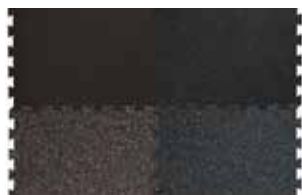

INTERLOCKING PUZZLE SYSTEM



IN EUROPA HERGESTELLT



100% RECYCELTES GUMMI VERWENDET



GERUCHLOS





PERFORM BETTER



FTC Functional Training Company GmbH
Perform Better Europe
Balanstr. 73 / D-81541 München

Telefon: +49 (0) 89 4444679-250
E-Mail: info@perform-better.de

www.perform-better.de